

PORTE DE CAVE 1 VANTAIL

UNDER 0 PZB

LE SPECIALISTE DE LA FERMETURE



PLAGES DIMENSIONNELLES DE FABRICATION (Côtes maçonnerie en mm)



Intérieur

Minimum HVM 1 900 x LVM 700
Maximum HVM 2 100 x LVM 900

DESCRIPTIF TECHNIQUE

VANTAIL

- Parement 1 face en tôle acier électro zinguée d'épaisseur 15/10e mm thermolaqué vert RAL 6005 de série (option marron foncé ou gris RAL 7040) avec grille de ventilation haute et basse (sauf si HT > 2200).

DORMANT

- Cadre 3 côtés à visser en tôle acier électro zinguée d'épaisseur 20/10e mm thermolaqué vert RAL 6005 de série (option marron foncé ou gris RAL 7040).

FERRAGE

- Deux charnières acier électro zinguée réglables en hauteur.

QUINCAILLERIE

- Serrure 1 point à mortaiser pour cylindre européen (cylindre en option)
- Béquille double sur plaque finition noire.

POSE

- A tirer uniquement.

EN OPTION (liste non exhaustive - nous consulter)

- RAL au choix
- Imposte grillagée.
- Suppression grille de ventilation.
- Cylindre européen.

MODÈLE PORTE

Under 0

CERTIFICATION

CODE PORTE

PZB

STRUCTURE PORTE

Mono tôle

CARACTÉRISTIQUES DE SÉRIE



SCHEMA PORTE

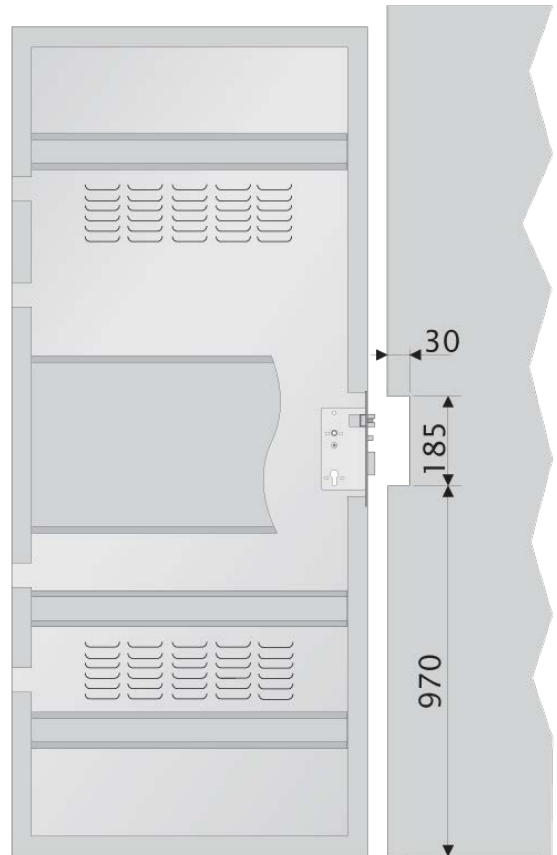

Vue côté interne

SECTION VERTICALE

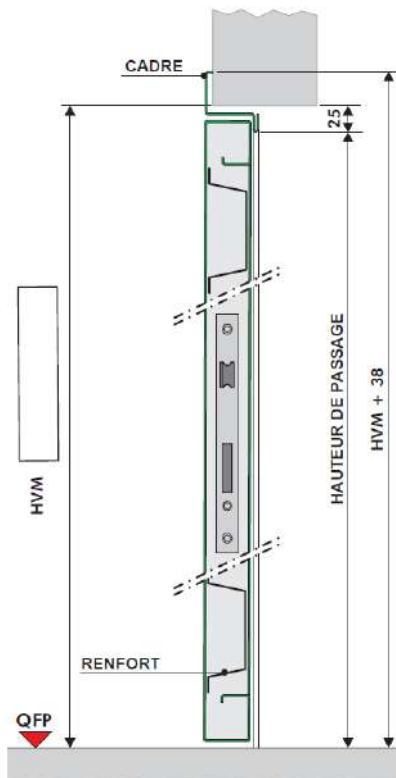

SECTION HORIZONTALE

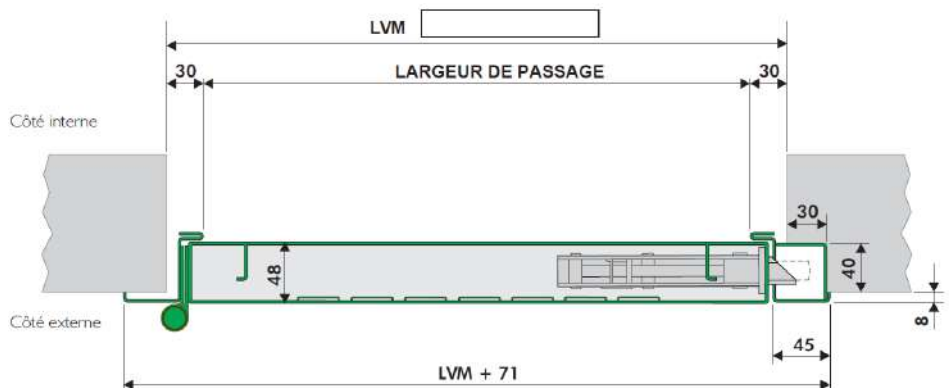

PORTE DE CAVE 1 VANTAIL

UNDER 1 CADRE TUBULAIRE PCA

LE SPECIALISTE DE LA FERMETURE



PLAGES DIMENSIONNELLES DE FABRICATION (Côtes maçonnerie en mm)



Intérieur

Minimum HVM 1 750 x LVM 500
Maximum HVM 2 500 x LVM 1 050

DESCRIPTIF TECHNIQUE

VANTAIL

- Parement 1 face en tôle acier électro zinguée d'épaisseur 15/10e mm thermolaqué vert RAL 6005 de série (option marron foncé ou gris RAL 7040) avec grille de ventilation haute et basse (sauf si HT > 2200).

DORMANT

- Cadre tubulaire 3 côtés à visser en tôle acier électro zinguée d'épaisseur 20/10e mm thermolaqué vert RAL 6005 de série (option marron foncé ou gris RAL 7040).
- 4 pions anti-dégondage.

FERRAGE

- Deux charnières acier électro zinguée réglables en hauteur.

QUINCAILLERIE

- Serrure 1 point à mortaiser avec tringleries haute et basse.
- Cylindre européen.
- Béquille double sur plaque finition noire.
- Clé de chantier.

POSE

- A tirer.

EN OPTION (liste non exhaustive - nous consulter)

- Cadre et contre-cadre pour épaisseur de mur de 151 à 300mm.
- RAL au choix.
- Imposte grillagée.
- Suppression grille de ventilation.
- Clé supplémentaire.
- Pose à pousser PQY.
- Kit visserie.

MODÈLE PORTE

Under 1 Cadre Tubulaire

CERTIFICATION

CODE PORTE

PCA

STRUCTURE PORTE

Mono tôle

**CARACTÉRISTIQUES
DE SÉRIE**

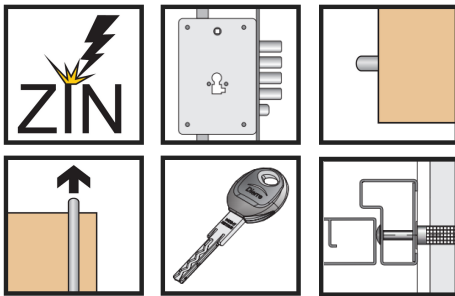

SCHEMA PORTE

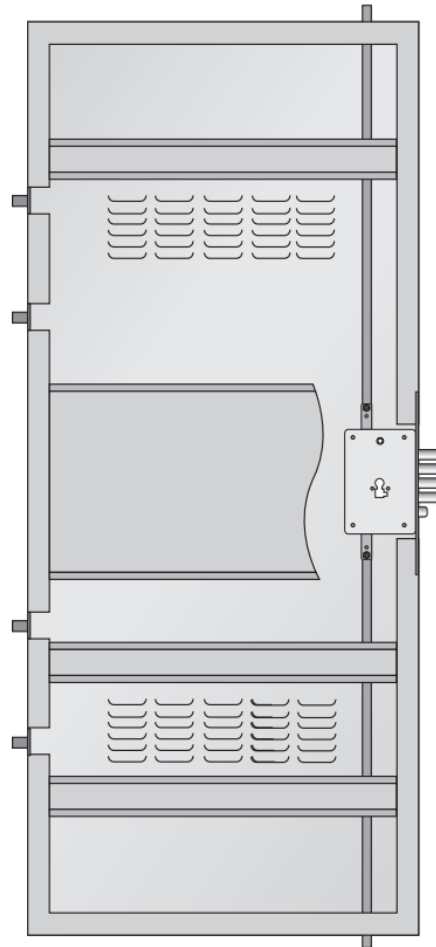

Vue côté interne

SECTION HORIZONTALE

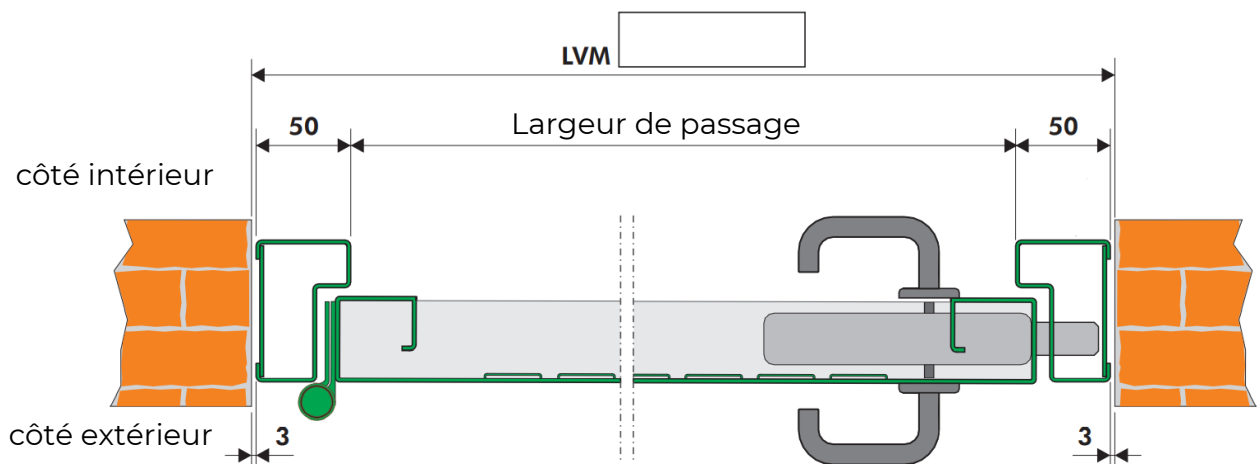

PORTE DE CAVE 1 VANTAIL

UNDER 1 PT5

LE SPECIALISTE DE LA FERMETURE



PLAGES DIMENSIONNELLES DE FABRICATION (Côtes maçonnerie en mm)



Intérieur

Minimum HVM 1 750 x LVM 500
Maximum HVM 2 500 x LVM 1 050

DESCRIPTIF TECHNIQUE

VANTAIL

- Parement 1 face en tôle acier électro zinguée d'épaisseur 15/10e mm thermolaqué vert RAL 6005 de série (option marron foncé ou gris RAL 7040) avec grille de ventilation haute et basse (sauf si HT > 2200).

DORMANT

- Cadre et contre-cadre 3 côtés à visser en tôle acier électro zinguée d'épaisseur 20/10e mm thermolaqué vert RAL 6005 de série (option marron foncé ou gris RAL 7040) pour épaisseur de mur jusqu'à 150mm.
- 4 pions anti-dégondage.

FERRAGE

- Deux charnières acier électro zinguée réglables en hauteur.

QUINCAILLERIE

- Serrure 1 point à mortaiser avec tringleries haute et basse.
- Cylindre européen.
- Béquille double sur plaque finition noire.
- Clé de chantier.

POSE

- A tirer.

EN OPTION (liste non exhaustive - nous consulter)

- Cadre et contre-cadre pour épaisseur de mur de 151 à 300mm.
- RAL au choix.
- Imposte grillagée.
- Suppression grille de ventilation.
- Clé supplémentaire.
- Pose à pousser PIF.

MODÈLE PORTE

Under 1

CERTIFICATION

CODE PORTE

PT5

STRUCTURE PORTE

Mono tôle

CARACTÉRISTIQUES DE SÉRIE

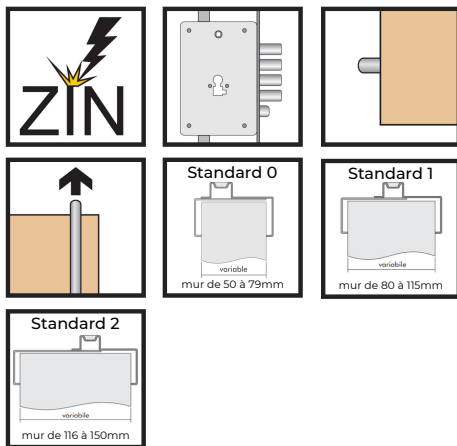

SCHEMA PORTE

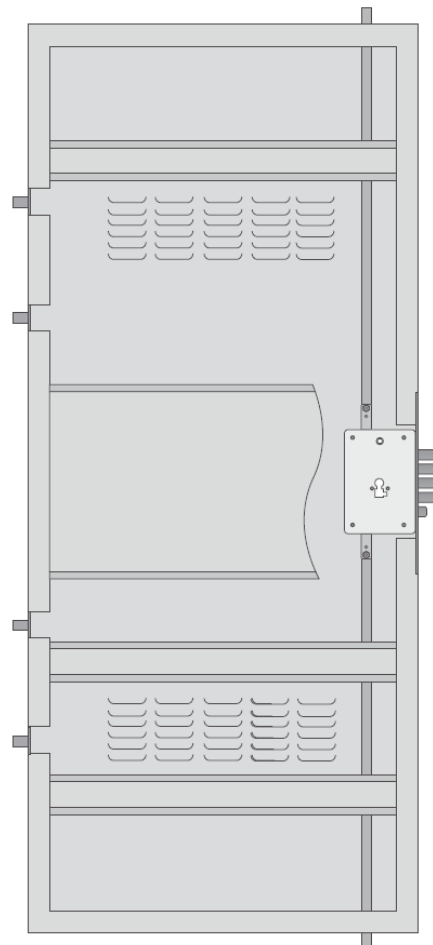

Vue côté interne

SECTION HORIZONTALE

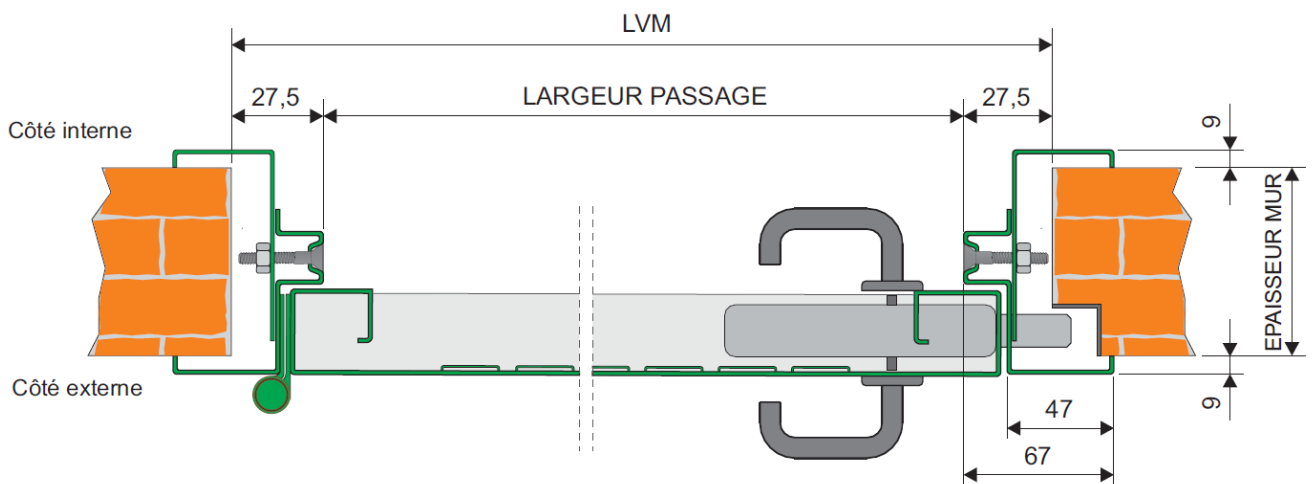

Version Novembre 2021

Ce document n'engage pas la responsabilité de DIERRE qui se réserve le droit de modifier son contenu sans préavis.

PORTE DE CAVE 1 VANTAIL

UNDER 2 CADRE TUBULAIRE PCB

LE SPECIALISTE DE LA FERMETURE



PLAGES DIMENSIONNELLES DE FABRICATION (Côtes maçonnerie en mm)



Intérieur

Minimum HVM 1 750 x LVM 500
Maximum HVM 2 500 x LVM 1 050

DESCRIPTIF TECHNIQUE

VANTAIL

- Parements 2 faces en tôle acier électro zinguée d'épaisseur 15/10e mm thermolaqué vert RAL 6005 de série (option marron foncé ou gris RAL 7040) avec grille de ventilation haute et basse (sauf si HT > 2200).

DORMANT

- Cadre tubulaire 3 côtés à visser en tôle acier électro zinguée d'épaisseur 20/10e mm thermolaqué vert RAL 6005 de série (option marron foncé ou gris RAL 7040).
- 4 pions anti-dégondage.

FERRAGE

- Deux charnières acier électro zinguée réglables en hauteur.

QUINCAILLERIE

- Serrure 1 point à mortaiser avec tringleries haute et basse.
- Cylindre européen.
- Béquille double sur plaque finition noire.
- Clé de chantier.

POSE

- A tirer.

EN OPTION (liste non exhaustive - nous consulter)

- Cadre et contre-cadre pour épaisseur de mur de 151 à 300mm.
- RAL au choix.
- Imposte grillagée.
- Suppression grille de ventilation.
- Clé supplémentaire.
- Pose à pousser PQZ.
- Kit visserie.

MODÈLE PORTE

Under 2

CERTIFICATION

CODE PORTE

PCB

STRUCTURE PORTE

Double tôle

**CARACTÉRISTIQUES
DE SÉRIE**

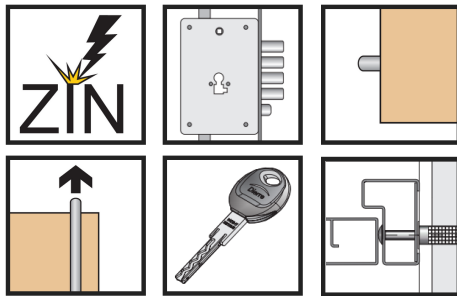

SCHEMA PORTE

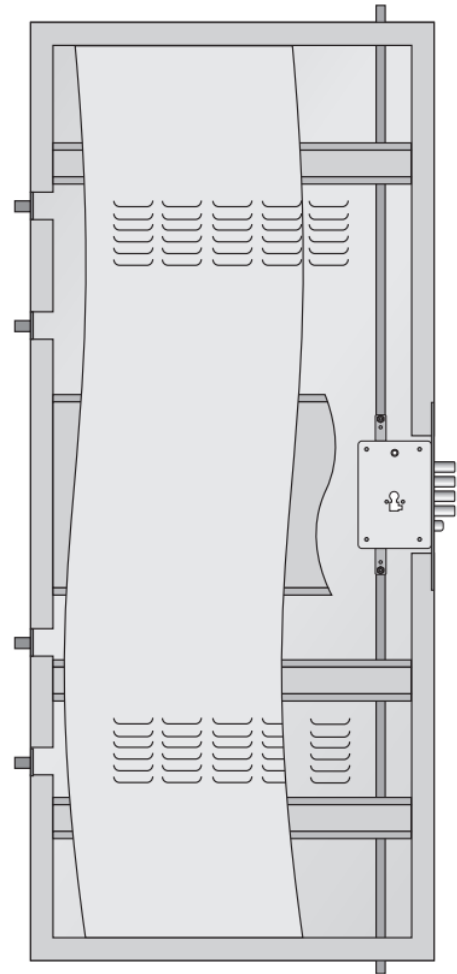

Vue côté interne

SECTION HORIZONTALE

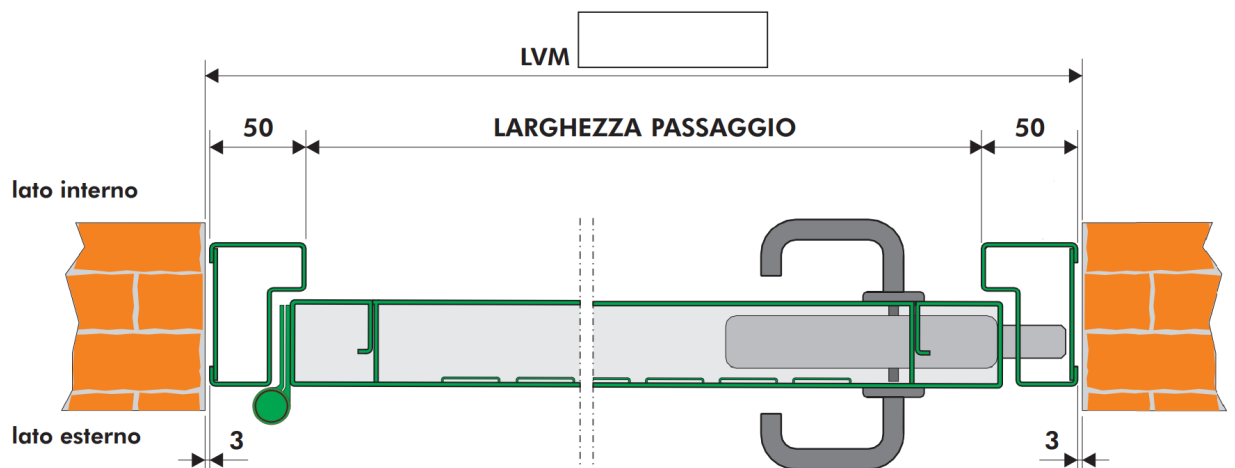

PORTE DE CAVE 1 VANTAIL

UNDER 2 PT6

LE SPECIALISTE DE LA FERMETURE



PLAGES DIMENSIONNELLES DE FABRICATION (Côtes maçonnerie en mm)

 Intérieur

Minimum HVM 1 750 x LVM 500
Maximum HVM 2 500 x LVM 1 050

DESCRIPTIF TECHNIQUE

VANTAIL

- Parements 2 faces en tôle acier électro zinguée d'épaisseur 15/10e mm thermolaqué vert RAL 6005 de série (option marron foncé ou gris RAL 7040) avec grille de ventilation haute et basse (sauf si HT > 2200).

DORMANT

- Cadre et contre-cadre 3 côtés à visser en tôle acier électro zinguée d'épaisseur 20/10e mm thermolaqué vert RAL 6005 de série (option marron foncé ou gris RAL 7040) pour épaisseur de mur jusqu'à 150mm.
- 4 pions anti-dégondage.

FERRAGE

- Deux charnières acier électro zinguée réglables en hauteur.

QUINCAILLERIE

- Serrure 1 point à mortaiser avec tringleries haute et basse.
- Cylindre européen.
- Béquille double sur plaque finition noire.
- Clé de chantier.

POSE

- A tirer.

EN OPTION (liste non exhaustive - nous consulter)

- Cadre et contre-cadre pour épaisseur de mur de 151 à 300mm.
- RAL au choix.
- Imposte grillagée.
- Suppression grille de ventilation.
- Clé supplémentaire.
- Pose à pousser PIG.

MODÈLE PORTE

Under 2

CERTIFICATION

CODE PORTE

PT6

STRUCTURE PORTE

Double tôle

**CARACTÉRISTIQUES
DE SÉRIE**

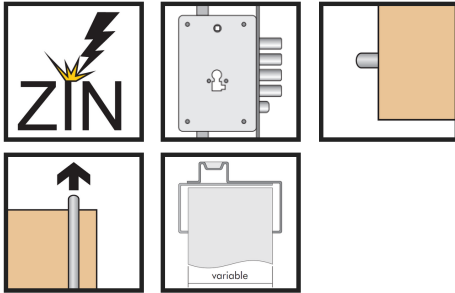

SCHEMA PORTE

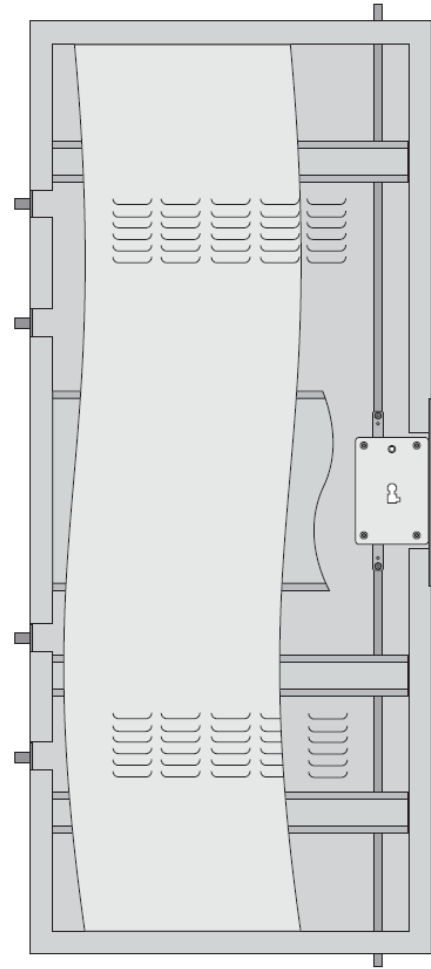

Vue côté interne

SECTION HORIZONTALE

